

ご使用になる電池の種類及び交換について

電池の種類

- ・必ずアルカリ電池をご使用ください。
- ・マンガン電池、充電式電池では作動しません。
- ・アルカリ電池でも安価なもの（1本 20円～50円程度）の中には作動しない電池があります。
- ・有名ブランドの電池をご使用になることを推奨いたします。

新旧の電池を混ぜて使用しないでください

この場合初めは作動しますが早く電池切れとなり機械の故障の原因となる液漏れが発生します。

電池の逆接

一本でも電池が逆に入れられると当初は作動しますが短期間で止まってしまいます。この場合機械の故障の原因となる液漏れが発生します。

電池の被膜

被膜の破れた電池を使用すると事故につながります。
絶対に使用しないでください。

電池切れ

電池の寿命には大きな差があります。次回作動しなくなりましたら上記をご確認頂き、電池を交換して作動するか試してください。

電池ボックス 及び 乾電池の取り扱いについて (デラックスミラージュ T センサービン)

EK9378 - 45L

- ① 電源スイッチを OFF にしてください。

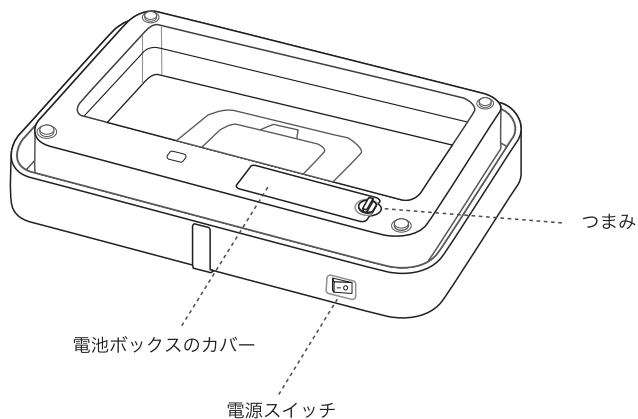
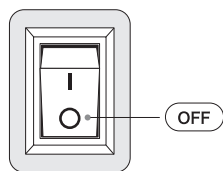

- ② 電池ボックスの横のつまみを  に合わせ、電池ボックスのカバーを取り外してください。

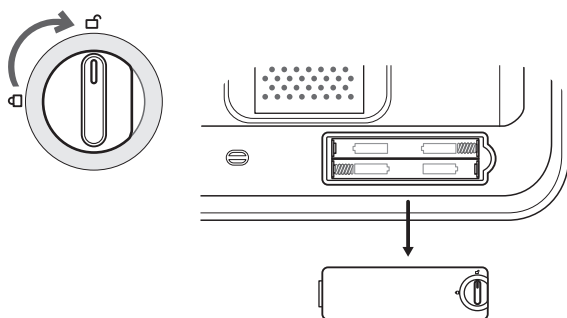

- ③ 電池ボックスに未使用の単三アルカリ電池 4 本を入れてください。この時電池の向き (電極) を間違わないようにご注意ください。
(※向きが間違っても少しの間作動します)

*電池は本体に付属していません。

*マンガン、充電タイプの電池はご使用になれません。

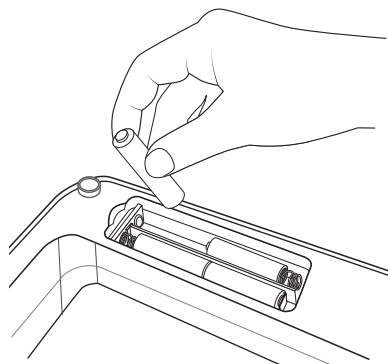

- ④ 電池ボックスのカバーを元の位置に戻し、電池ボックスの横のつまみを  に合わせてください。

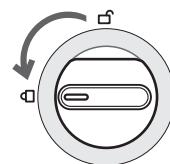
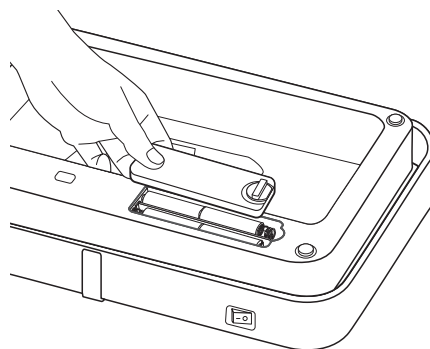

- ⑤ 電源スイッチを ON にしてください。

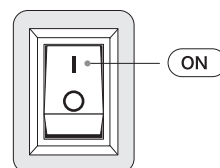

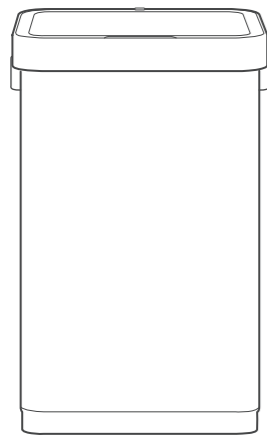

取扱説明書

Deluxe Mirage
T-センサービン

EK9378

この度はT-センサービンをご購入いただきありがとうございます。
ご使用になる前にこの取扱説明書をお読みいただきますようお願い申し上げます。

なおイラストは現品と異なる場合がございますので
予めご了承ください。

部品リスト

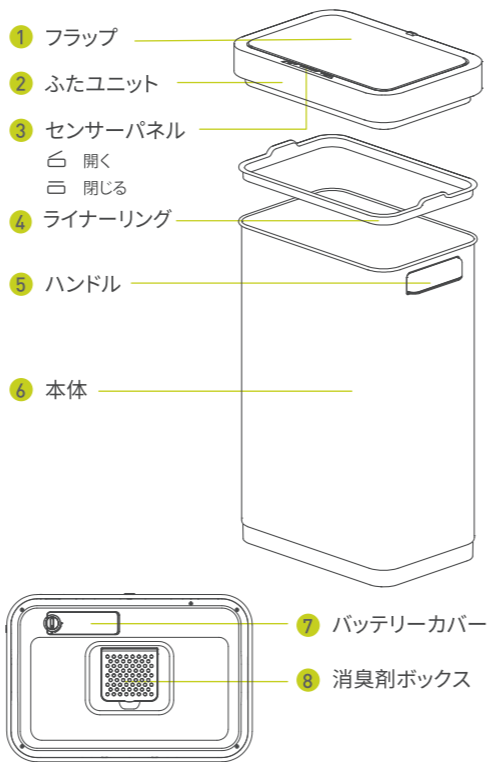

電池の入れ方

1 図のようにつまみを回してバッテリーボックスのふたを開けてください。

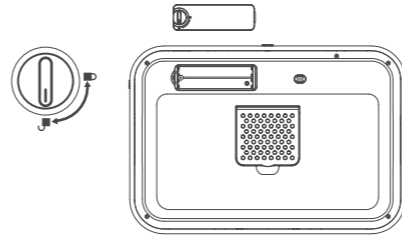

2 単3電池(アルカリ電池のみ)を4本向きを間違えないように入れてください。
(電池は商品に含まれていません。)

- ご注意:
- 電池の向きを間違っても少しの間作動しますが液漏れを起こして故障の原因となります。電池の向きには十分にご注意ください。
 - マンガン電池、充電式の電池はご使用になれません。
 - 一部の安い電池がアルカリ電池であっても作動しないことがあります。
 - 動きがおかしくなった時、例えばフラップが開くけれど閉じないときは電池が消耗しています。電池を交換してください。

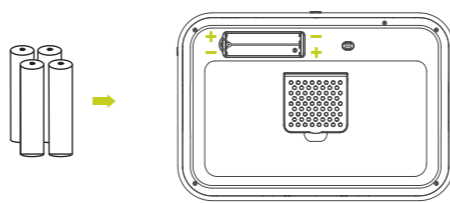

電源のON/OFF

1 ふたユニットの側面の電源スイッチを入れてください。

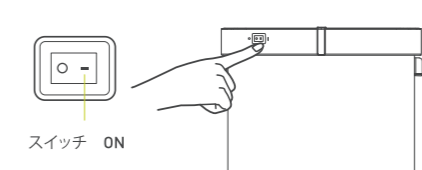

2 センサーパネルが点灯します。
スタンバイモードの時センサーパネルのLEDライトは6秒ごとに点滅します。

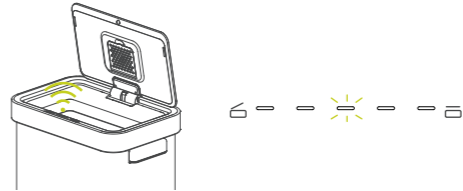

3 ふたユニット側面の電源スイッチで電源を落としてください。

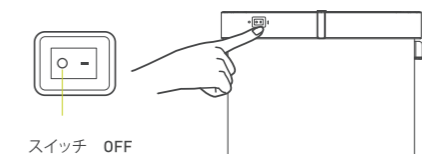

操作方法

1 センサーモード
センサーによる開閉



パネルの上方0-20(±5)cmまで届く赤外線センサーに触れるように手をかざしてください。
全てのLEDライトが点灯します。



5秒間のカウントダウン:
LEDライトが一つずつ消灯して5秒間のカウントダウンをします。
5秒経つとふたが自動的に閉じます。
カウントダウン中に赤外線センサーに触れると元に戻って5秒間のカウントダウンが始まります。

ふたを開けたままにする方法。
赤外線センサーに物が当たっている間はふたは開いたままになっています。
またはセンサーパネル上のタッチボタンに触れると開いたままになります。

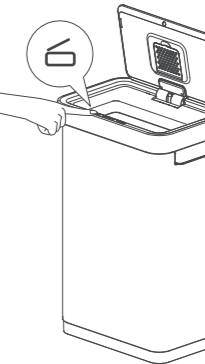

2 マニュアルモード

センサーを使わないで センサーパネルの
"△"タッチボタンを押してふたを開くことができます。
この場合ふたは同じくセンサーパネル上の
"□"タッチボタンを押されるまで開いたままになります。

"△"タッチボタンを軽く押してください。
ふたが開いたままになります。
"□"タッチボタンを軽く押してください。
ふたが閉じます。

ご注意:
ふたは手で押して閉じないでください。ふたが壊れる恐れがあります。
ふたが開いたまま放置されると20分後に自動的に閉じます。

ゴミ袋の交換

ゴミの種類によってゴミ袋を使用するかどうか判断ください

1 ライナーリングを取り外してください。
ライナーリングの内側にゴミ袋を通してゴミ袋を上部分をライナーリングに沿って折り返してください。
そのままライナーリングをもとの位置に戻してください。

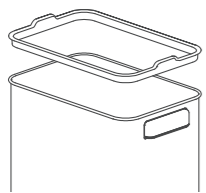

2 消臭剤ボックスがふたユニットにあります。
カバーを開いて消臭剤を入れてください。
専用の消臭剤以外でも切ったサイズを合わせて入れることができます。

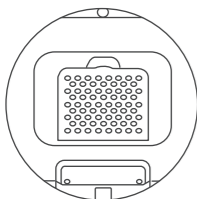

EKO アクセサリーガイド

専用袋と消臭フィルターを使ってより良い効果を得てください。

専用袋

ひもがついています。袋を出すとき、閉じる時、運ぶときに便利です。

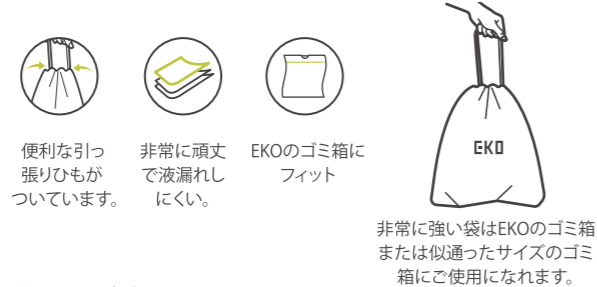

袋のサイズガイド

ゴミ箱の大きさ	該当サイズ	品番	袋の大きさ
3L-6L	A	EK33701	35X40
7L-9L	B	EK33702	40X45
10L-15L	C	EK33703	45X50
18L-21L	D	EK33704	55X55
25L-35L	E	EK33705	55X70
40L-60L	F	EK33706	65X75
50L-90L	G	EK33707	68X85
18L-28L	F-1	EK33706-1	49X68

商品の梱包明細

ふた x 1 本体 x 1 ライナーリング x 1 取扱説明書 x 1

トラブルシューティング

LEDが点灯しない
電池が正しく取り付けられているか確認してください。
電池切れの場合は電池を新しいものと交換してください。
センサーが反応しない
手でフタが閉じられた可能性があります。
"△"を押してモードをリセットしてください。

安全のための重要なお知らせ

この商品はご家庭内および商業施設での使用を目的として設計されています。
その他の目的でのご使用はご遠慮ください。保証が適用されず、危険な場合があります。
この商品は玩具ではありません。小さなお子様が遊ばないようにご注意ください。
小さなお子様が使用する場合は、保護者の監視下でご使用ください。
この商品はフタの中に電子部品が入っています。そのためお手入れの際は商品を水につけたり洗剤を使用しないでください。
ふたは乾いた布で乾拭きし本体は固く絞った柔らかい布で拭いた後乾いた布で丁寧に水分をふき取ってください。
ごみ箱を移動する時は引きずらないで、必ず持ち上げて移動させてください。
屋外での使用は出来ません。
ペットがセンサーやボタンパネルに触れないようにご注意ください。

電池交換の注意事項

電池交換は必ず大人が行ってください。
正しい規格・サイズの電池をご使用ください。
電池交換時には、一度に全ての電池交換をしてください。新旧混ぜてのご使用や、規格の違う電池を混ぜてのご使用はおやめください。
規格の違う電池を使用すると火災や爆発の恐れがあり大変危険です。
電池を入れる際は電池本体の端子および電池ケース内の接点に接触するようにしてください。
電池を入れる向きが正しいか必ず確認してください。
長時間この商品を使用しない場合は電池を取り外してください。
古くなった電池は取り外してください。
環境保護のため使用済みの電池はお住いの市区町村のルールに沿って捨ててください。

※商品の改良や設計変更により、商品と本取扱説明書の内容に若干相違する部分が発生することがあります。予めご了承ください。

EKO JAPAN 株式会社 保証書

この度はEKO商品をご購入いただき誠にありがとうございます。
本保証書は以下記載内容により無料修理を行うことをお約束するものです。
再発行いたしませんので、お買上げ時のレシートと共に大切に保管してください。

品番	
品名	
保証期間	お買上げ日より1年間
※お買上げ日	年 月 日
※住所・店名	
販売店	電話 ()

レシート貼付位置

《販売店様へ》
本保証書はお客様へのアフターサービスの実施と責任を明確にするものです。
販売時に所定事項をご記入の上、お客様にお渡しください。
※印刷にご記入の無い場合、無効となる場合がございますので必ずご記入ください。

無料修理規定

- 保証書または取扱説明書の注意書きに従い正常なご使用方法で保証期間内に故障した場合に、無料修理をさせていただきます。
- 保証期間内でも以下の場合は有料修理となります。
 - (1)使用上の誤った操作、不当な改造などによる故障および損傷
 - (2)落下、転倒などによる故障および損傷
 - (3)火災、地震、水害、落雷などの天災事変、公害などによる故障および損傷
 - (4)屋外で使用した場合の故障および損傷
 - (5)過酷な条件のもとで使用され生じた故障および損傷
 - (6)消耗品
 - (7)本保証書のご提示がない場合
- 梱装箱、ラベルなどに英語で複数年保証の記載があっても、日本国内での保証は1年となります。
- 本保証はEKO商品をご購入・ご使用される場合にのみ有効です。

⚠️ ご注意 故障や破損の原因となりますのでご注意ください。

- ゴミ箱の上に腰かけないでください。
- 開いているフタを無理やり閉めないでください。
- 落としたり強い衝撃を与えないでください。
- 容量以上にゴミを入れないでください。
- 火のそばに置かないでください。
- 湿った場所での使用はご遠慮ください。