

## ご使用になる電池の種類及び交換について

---

### 電池の種類

- ・必ずアルカリ電池をご使用ください。
- ・マンガン電池及び充電式の電池では作動しません。
- ・アルカリ電池でも安価なもの（1本 20円～50円程度）の中には作動しない電池があります。
- ・有名ブランドの電池をご使用になることを推奨いたします。

### 新旧の電池を混ぜて使用しないでください

この場合初めは作動しますが早く電池切れとなり機械の故障の原因となる液漏れが発生します。

### 電池の逆接

一本でも電池が逆に入れられると当初は作動しますが短期間で止まってしまいます。この場合機械の故障の原因となる液漏れが発生します。

### 電池の被膜

被膜の破れた電池を使用すると事故につながります。  
絶対に使用しないでください。

### 電池切れ

電池の寿命には大きな差があります。次回作動しなくなりましたら上記をご確認頂き、電池を交換して作動するか試してください。

# 電池ボックス 及び 乾電池の取り扱いについて (ファントム X センサービン)

EK9261

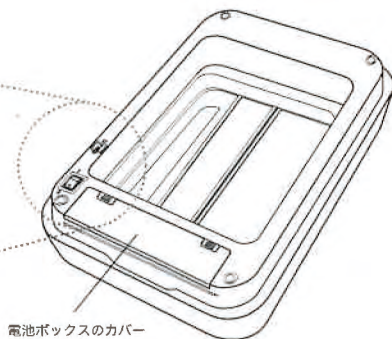
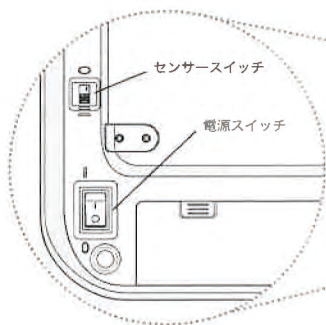

- ① フタを裏返して、電源スイッチを OFF にしてください。電池ボックスのカバーを開けて電池を取り外してください。

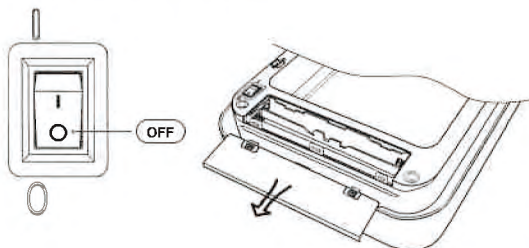

- ② 電池ボックスに未使用の単三アルカリ電池 6本を入れてください。この時電池の向き(電極)を間違わないようにご注意ください。  
(※向きが間違っても少しの間作動します)  
\*電池は本体に付属していません。  
\*マンガン、充電タイプの電池はご使用になれません。

【電池の入れ方のポイント！】  
真ん中の電池を最後に取り付ける

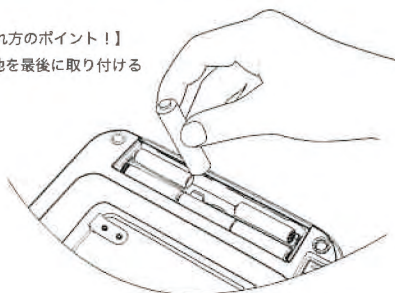

- ③ 電池ボックスのカバーを戻してください。

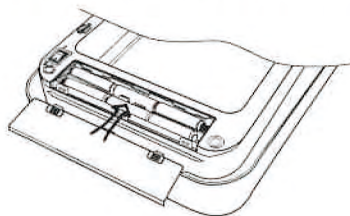

- ④ 電源スイッチを ON にしてください。

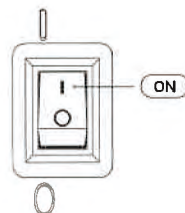

- ⑤ センサースイッチは ON の位置にあることをご確認ください。  
OFF だとセンサーは作動しません。  
センサーを切りたい時だけセンサースイッチを OFF にしてください。

センサースイッチ ON      センサースイッチ OFF



# Ek9261 センサー式ゴミ箱 取扱説明書

Suitable for 30L/47L/20L+20L/45L(w/o liner)/68L(w/o liner)

V1.0



## 部品リスト

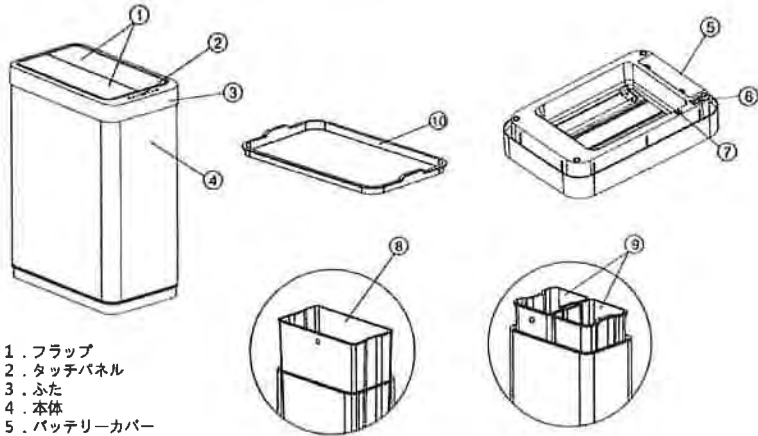

1. フラップ
2. タッチパネル
3. ふた
4. 本体
5. バッテリーカバー
6. 電源スイッチ
7. センサースイッチ
8. インナーボックス (リムタイプの商品には付属しません。)
9. 分別タイプインナーボックス (分別タイプにのみ付属します。)
10. リム (リムタイプの商品にのみ付属します。)

## 電池の取り付け方 (電池は付属していません)

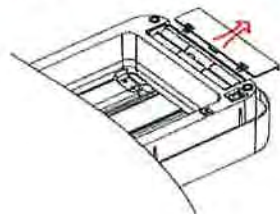

- 1) バッテリーカバーを開いてください。  
古い電池交換の際は電池を取り出してください。

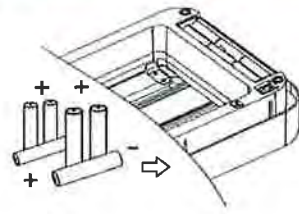

- 2) 単3電池6個を入れてください。  
この時電池の向きを間違わないでください。  
向きが間違っても一定期間作動しますがその後液漏れを起こして止まります。

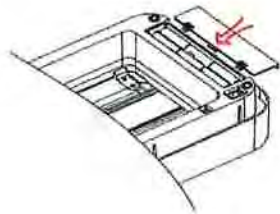

- 3) バッテリーカバーを元に戻してください。  
この時クリック音を確認してバッテリーカバーが閉じたことをご確認ください。



- 4) 電源スイッチをONにしてください。  
(O)ポジションに合わせて電源が入ります。

## 機能

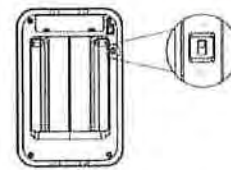

### 作動範囲:

パネルの上方20cm (プラスマイナス誤差5cm) 以内に物体を検知するとふたが開きます。

### 初期モード:

ふたは閉じておりセンサーを検知を待っています。  
LEDライトが点滅していると電源が入っています。

### センサー:

センサーが物体に反応するとふたは開きます。  
ふたは物体が検知されている間は開き続けます。  
物体の検知がなくなると5秒後にふたが閉じます。



### 手動モード:

ふたは (O) ボタンを押すと開きます。  
ふたは (O) ボタンが押されるまで開き続けます。  
ふたが開いている間は中央のLEDライトが点滅します。



### センサースイッチ:

テーブルの下にゴミ箱を置いた場合センサーが反応してふたが開きっぱなしになることがあります。

その際はセンサースイッチ(電源スイッチとは異なります。)でセンサー機能を止めることができます。

センサースイッチが (I) の場合はセンサーが作動しています。  
この時ふたはセンサーと手動ボタンの両方で開閉ができます。  
(O) にするとセンサーが作動しません。

センサーが作動しないモードのときは手動モードでのふたの開閉のみとなります。

## ゴミ袋の取り付け方

### インナーボックス付き仕様の商品の場合

- 1) ゴミ袋をインナーバスケットの中に入れて上部を折り返してください。
- 2) ゴミ袋がだぶついている時は余った部分を穴[バッグフィクサー]に外側から内側に通して引っ張ってください。  
袋がしっかりとインナーボックスに張り付きます。

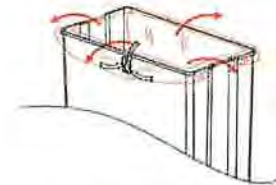

### インナーボックスがない仕様の商品の場合

- 1) リムを本体から取り外してください。
- 2) ゴミ袋をリムに巻きつけてください。
- 3) リムを本体に戻してください。



## 機能

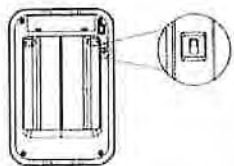

### 作動範囲：

パネルの上方20cm (プラスマイナス誤差5cm)以内に物体を検知するとふたが開きます。

### 初期モード：

ふたは閉じておりセンサーを検知を待っています。

LEDライトが点滅していると電源が入っています。

### センサー：

センサーが物体に反応するとふたは開きます。

ふたは物体が検知されている間は開き続けます。

物体の検知がなくなると5秒後にふたが閉じます。

### 手動モード：

ふたは **1** ボタンを押すと開きます。

ふたは **0** ボタンが押されるまで開き続けます。

ふたが開いている間は中央のLEDライトが点滅します。

### センサースイッチ：

テーブルの下にゴミ箱を置いた場合センサーが反応してふたが開きっぱなしになることがあります。

その際はセンサースイッチ(電源スイッチとは異なります。)でセンサー機能を止めることができます。

センサースイッチが **I** の場合はセンサーが作動しています。

この時ふたはセンサーと手動ボタンの両方で開閉ができます。

**O** にするとセンサーが作動しません。

センサーが作動しないモードのときは手動モードでのふたの開閉のみとなります。



## LEDライトの表示

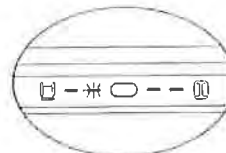

1) 左のLEDライトが点滅している時はセンサーモード。

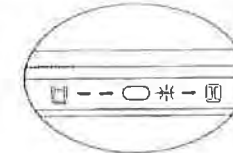

2) 右のLEDライトが点滅している時はマニュアルモード。

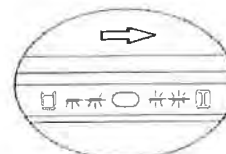

3) センサーが手または物体を検知するとLEDが左から右へと点灯します。

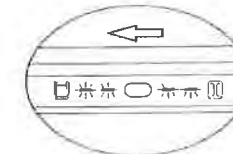

4) センサーが物体の検知を終えるとLEDは右から左へ消灯します。

## ゴミ袋の取り付け方

### インナーボックス付き仕様の商品の場合

1) ゴミ袋をインナーバスケットの中に入れて上部を折り返してください。

2) ゴミ袋がだぶついている時は余った部分を穴[バッグフイカー]に外側から内側に通して引っ張ってください。

袋がしっかりとインナーボックスに張り付きます。

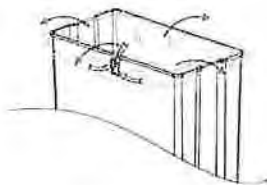

### インナーボックスがない仕様の商品の場合

1) リムを本体から取り外してください。

2) ゴミ袋をリムに巻きつけてください。

3) リムを本体に戻してください。



## トラブルシューティング

- 1) LEDが点灯しない。: 電池が正確に入っているかご確認ください。また電池が古い場合は新しい電池と取り換えてください。
- 2) センサーが作動しない場合: ふたがマニュアルモードで手動で閉じられたかもしれません。□ を押すとリセットされます。

## 安全のための重要なお知らせ

- この商品はご家庭内および商業施設での使用を目的として設計されています。その他の目的でのご使用はご遠慮ください。保証が適用されず、危険な場合もあります。
- この商品は玩具ではありません。小さなお子様がお遊ばないようにご注意ください。
- 小さなお子様を使用する場合は、保護者の監視下でご使用ください。
- この商品はフタの中に電子部品が入っています。そのためお手入れの際は商品の水につけたり洗剤を使用しないでください。フタは乾いた布で乾拭きし、本体はかたく絞った柔らかい布で拭いたあと乾いた布で丁寧に水分を拭き取ってください。
- ごみ箱を移動する時は引きずらないで、必ず持ち上げて移動させてください。

## 電池交換の注意事項

- 1) 電池交換は必ず大人が行ってください。
- 2) 正しい規格・サイズの電池をご使用ください。
- 3) 電池交換時には、一度に全ての電池を交換してください。新旧混ぜてのご使用や、規格の違う電池を混ぜての使用はおやめください。
- 4) 規格の違う電池を使用すると火災や爆発の恐れがあり大変危険ですとおやめください。
- 5) 電池を入れる際は電池本体の端子および電池ケース内の接点をきれいに掃除してください。
- 6) 電池を入れる向きが正しいか必ず確認してください。
- 7) 長期間この商品を使用しない場合は電池を取り外してください。
- 8) 古くなった電池は取り外してください。
- 9) 環境保護のため、使用済みの電池はお住まいの市区町村のルールに従って捨ててください。

\* 商品の改良や設計変更により、商品と本取扱説明書の内容に若干相違する部分が発生することがあります。予めご了承ください。



RoHS  
COMPLIANT

