

1) LED が点灯しない

電池が正しく取り付けられているか確認してください。
電池切れの場合は電池を新しいものと交換してください。

2) センサーが反応しない

手動でフタが閉じられた可能性があります。
“” を押してモードをリセットしてください。

安全のための重要なお知らせ

- この商品はご家庭内および商業施設での使用を目的として設計されています。その他の目的での使用はご遠慮ください。保証が適用されず、危険な場合があります。
- この商品は玩具ではありません。小さなお子様が遊ばないようにご注意ください。
- 小さなお子様が使用する場合は、保護者の監視下でご使用ください。
- この商品はフタの中に電子部品が入っています。そのためお手入れの際は商品を水につけたり洗剤を使用しないでください。フタは乾いた布で乾拭きし、本体はかたく絞った柔らかい布で拭いたあと乾いた布で丁寧に水分を拭き取ってください。
- ごみ箱を移動する時は引きずらないで、必ず持ち上げて移動させてください。
- 屋外での使用は出来ません。
- ペットがセンサーやボタンパネルに触れないようにご注意ください。

電池交換の注意事項

- 1) 電池交換は必ず大人が行ってください。
- 2) 正しい規格・サイズの電池をご使用ください。
- 3) 電池交換時には、一度に全ての電池交換をしてください。新旧混ぜてのご使用や、規格の違う電池を混ぜてのご使用はおやめください。
- 4) 規格の違う電池を使用すると火災や爆発の恐れがあり大変危険です。おやめください。
- 5) 電池を入れる際は電池本体の端子および電池ケース内の接点をきれいに掃除してください。
- 6) 電池を入れる向きが正しいか必ず確認してください。
- 7) 長時間この商品を使用しない場合は電池を取り外してください。
- 8) 古くなった電池は取り外してください。
- 9) 環境保護のため、使用済みの電池はお住いの市区町村のルールに従って捨ててください。

※商品の改良や設計変更により、商品と本取扱説明書の内容に若干相違する部分があります。予めご了承ください。

EK9287 センサービン デラックスファントム取扱説明書

9L / 20L / 30L / 45L

V2.1

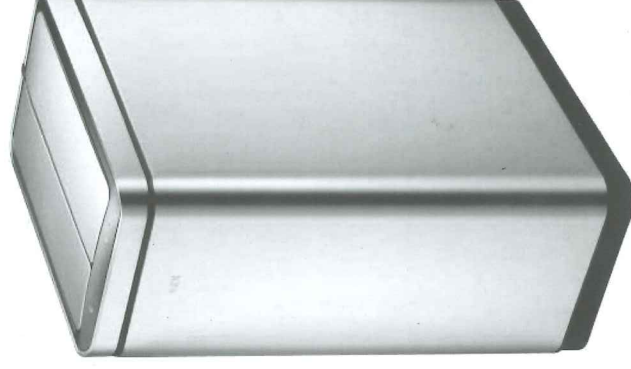

※⑧電池ボックスは⑦バッテリーカバーの中に収納されています。

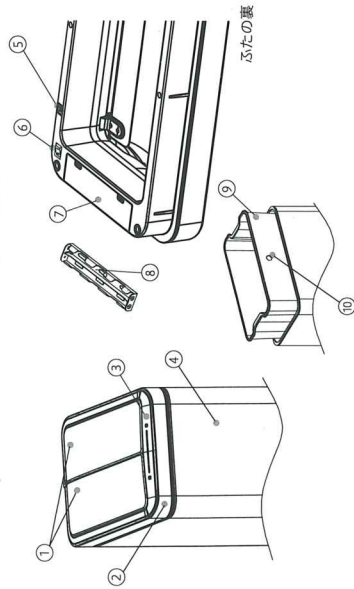

電池ボックス及び乾電池の取り扱いについて

- ① 電源スイッチをOFFにしてください。
- ② 電池ボックスのカバーをスライドして外してください。
- ③ リボンを引き上げて電池ボックスを取り出してください。

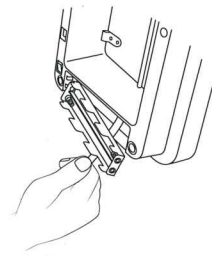
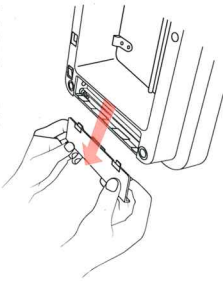
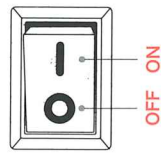

- ④ 電池ボックスに未使用の単三アルカリ電池6本を入れてください。

*電池は本体に付属していません。
*この時電極を間違わないようご注意ください。
*マンガン、充電タイプの電池はご使用になれません。

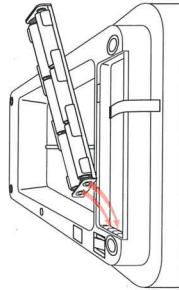

【電池ボックス取付時の注意点】
電極の位置を合わせて電池ボックスを戻してください。

- ⑥ リボンを下ににして電極の位置を合わせて電池ボックスを戻してください。



- ⑤ 電極の位置を確認してください。

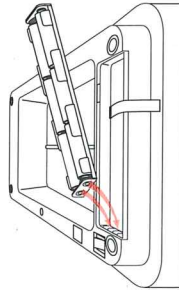

- ⑨ 9Lのゴミ箱の電池の交換方法

- ⑦ 電池ボックスのカバーをスライドしてセットしてください。
- ⑧ 電源スイッチをONにしてください。

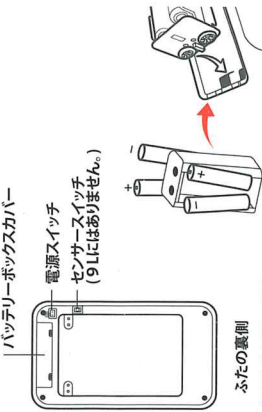
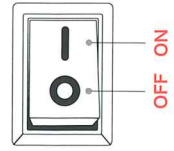
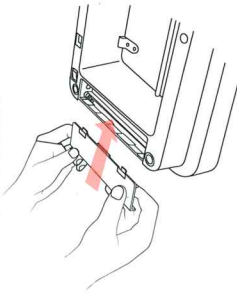

【ふたの裏側】
単4電池本体を入れてください。
電池ボックスを置いて黄色のリボンを引っ張ってください。
電池ボックスを取り出せます。電池ボックスに必ず4体の電池を入れて
その際必ず電池ボックスの下にリボンの電極の位置に合わせて戻してください。
次に電池ボックスを取り出しやすくなります。

【センサー機能】手をかざすだけで、ふたが自動的に開閉する機能です。

ふた裏にあるセンサースイッチを切替えるとボタンパネルの操作で開閉する(マニュアルモード)ことができます。

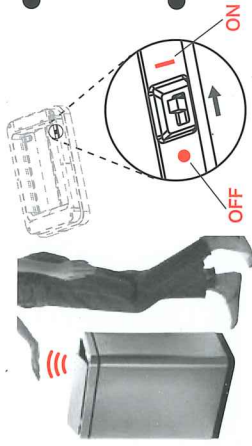

- センサースイッチ：センサー機能のオン/オフができます。
 - オン：センサーモード(自動開閉します)
 - オフ：マニュアルモード(ボタンで開閉します)
- *センサースイッチはふたの裏側にある小さいスイッチです。
*電源スイッチは必ずオンにしてください。

● ご注意：9Lのゴミ箱にはセンサースイッチはありません。
センサー機能をオフにすることはできません。

- スタンバイモード：ふたは閉じたままで、ゴミ箱は〈開く〉信号を待っています。このモードではLEDが点滅します。

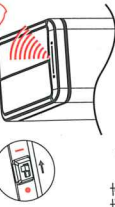

- センサーモード：センサーの受光器に赤外線ビームが入るとふたが開きます。信号を受け続けている限りふたは開いたままになります。信号がなくなると約5秒後にふたは閉じます。
センサー感知範囲：ボタンパネル上方(約20cm)に手をかざすと感知してふたが開きます。

- マニュアルモード：センサーを使わず“”ボタンを軽く触れるとふたを開くことができます。“”ボタンが押されるまでふたは開いたままになります。このモードでは真ん中のLEDが点滅します。

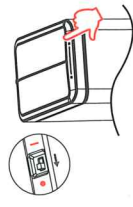

ボタンパネルのLEDの表示

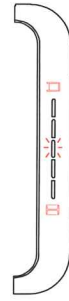

真ん中のLEDはスタンバイモードがマニュアルモードを示しています。

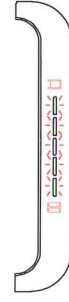

センサーが作動したとき中央から両端に向かって点灯します。



閉じるときは両端から中央に向かってLEDが消灯します。

ゴミ袋の取付

- 1) ゴミ袋を上部に巻き付けてください。
- 2) 余ったゴミ袋をバグフイクサーの穴に通し、外側から内側に向けて強く引っ張ってください。

