

取扱説明書

ヒモラヤセンサーピン

EK9339X
35L+25L

ヒモラヤセンサーピンをご購入いただきありがとうございます。ご使用になる前にこの取扱説明書をよくお読みください。イラストは現品と異なる場合があります。

商品の概要

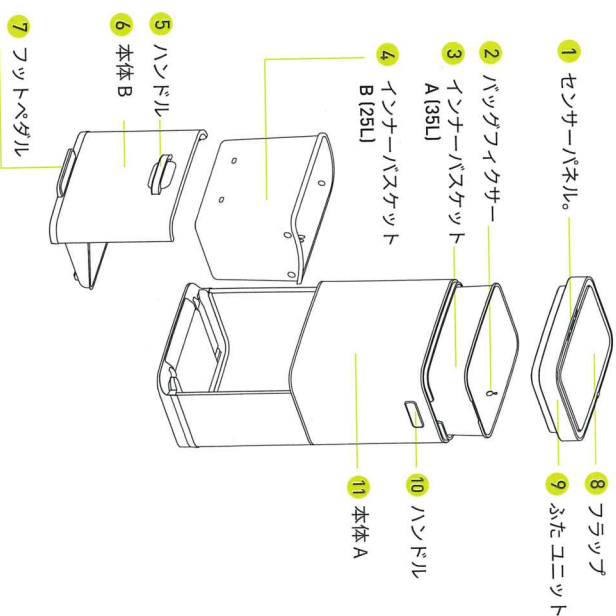

電源の供給

- 1 ふたユニットを裏返しにしてください。バッテリーボックスのカバーを押しながらスライドさせてください。

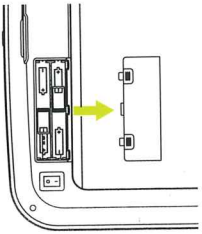

センサーパネル
を開く

ふたユニット

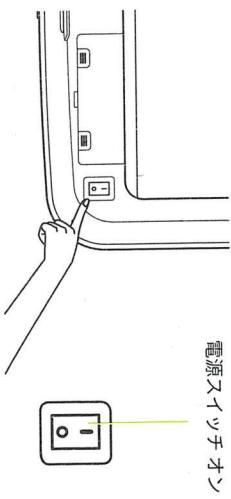

電源スイッチオン

- 1 電源を入れてください。“1” がオンで “0” がオフです。

電源のオン/オフ

- 2 単3アルカリリバッテリーを4本入れてください。
* アルカリリバッテリーでも安価なものでは動きません。
* 有名メーカーの電池をご利用ください。
* 充電式バッテリー、マンガン電池では動きませんのでご使用にならないでください。
* バッテリーの向きは間違わないように入れてください。間違っても少しの間動きませんが液漏れを起こして本体を破壊する恐れがあります。
* 電池は付属していません。

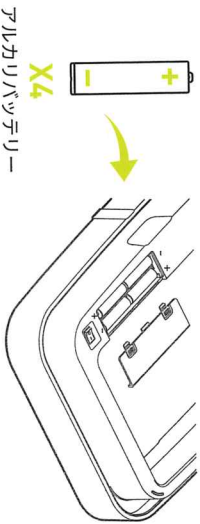

アルカリリバッテリー

- 2 電源が入るとセンサーパネルのライトが点灯します。真ん中のライトが点灯します。6秒ごとに点滅し始めます。これはセンサーが稼働していることを示します。

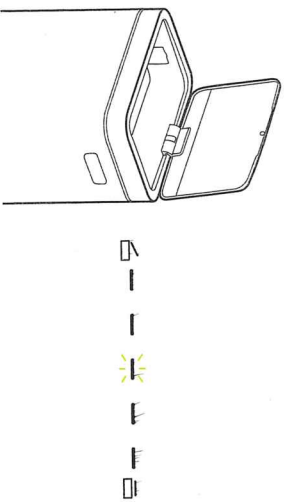

センサーライト

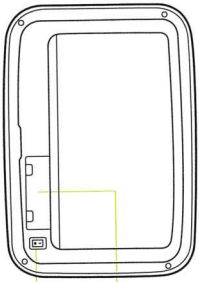

ふたユニット (裏側)

バッテリーボックス

電源スイッチ

動作説明

- 1 センサーモード
センサーでの開閉

センサーパネルの上20cm(誤差プラスマイナス5cm)に手か物をかざしてください。
全てのライトが点灯してフラッシュが起きます。
ライトがオフラインフラッシュ消灯をしてゆき5秒後にフラッシュが閉じます。

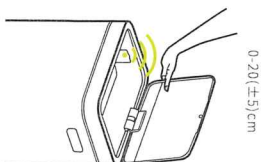

センサーパネルの上方20cmに手か物をかざし続けることでフラッシュは閉じません。
エコーモードの開くボタンを押した時もフラッシュは自動では閉じません。

- 2 センサーモード

もしタッチボタンの開くボタンでフラッシュを開いたときは閉じるボタンを押すまでフラッシュは閉じません。
フラッシュを開いたままにするときは、**白**を軽く押ししてください。
閉じるときは、**白**を強く押ししてください。

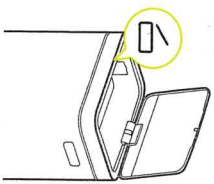

- 3 消臭剤ボックス

ふたユニットの手前側に消臭剤ボックスがあります。
カバーを開いて消臭剤を入れてください。
市販のものではサイズが合えばご利用になります。

* 消臭剤は商品に含まれておりません。

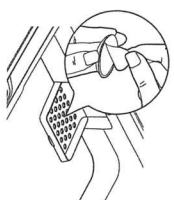

ゴミ袋の交換

用途によってゴミ袋を使用するかどうかは判断してください。

- 1 ゴミ袋のひもを引いてゴミ袋の口を閉じた後引き出してください。
(ひものついたEKO専用ゴミ袋の場合)

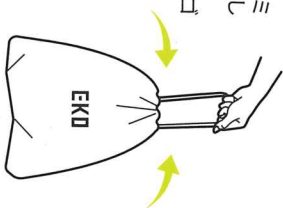

- 2

新しいゴミ袋を入れてゴミ袋が余った部分は外側から内側に向かってバググフイクターの穴に通して内側から強く引っ張ってください。

インナーバスケットA インナーバスケットB

35L
F

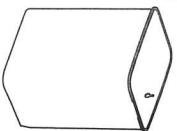

25L
F

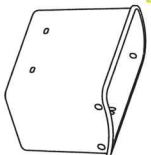

- 3 ふたユニットを元に戻してください。

EKO アクセサリーガイド

専用袋と消臭フィルターを使ってより良い効果を得てください。

専用袋

ひもがついています。袋を出すとき、閉じる時、運ぶときに便利です。



便利な引ひもが張ひもが



非常に頑丈で液漏れしにくい。
EKOのゴミ箱にフラッシュについています。



非常に強い袋はEKOのゴミ箱または似通ったサイズのゴミ箱にご使用になれます。

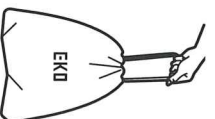

袋のサイズガイド

ゴミ箱の大きさ	該当サイズ	品番	袋の大きさ
3L-6L	A	EK33701	35X40
7L-9L	B	EK33702	40X45
10L-15L	C	EK33703	45X50
18L-21L	D	EK33704	55X55
25L-35L	E	EK33705	55X70
40L-60L	F	EK33706	65X75
50L-90L	G	EK33707	68X85
18L-28L	F-1	EK33706-1	49X68

商品の梱包明細

ふた×1 本体×1 インナーバスケット×1 (分別の場合×2)
取扱説明書×1

トランプルシューテイング

LEDが点灯しない

電池が正しい取り付けられているか確認してください。
電池切れの場合は電池を新しいものと交換してください。
センサーが反応しない
手動でフタが開いたら可能性があります。
“右”を押してモードをリセットしてください。

安全のための重要なお知らせ

この商品をご家庭内および商業施設での使用を目的として設計されています。
その他の目的でのご使用はご遠慮ください。保証が適用されず、危険な場合があります。
この商品は玩具ではありません。小さなお子様が遊ばないようご注意ください。
小さなお子様ご使用の場合は、保護者の監督下でご使用ください。
この商品はフタの中に電子部品が入っています。そのためお手入れの際は商品に水につけたり洗剤を使用しないでください。
ふたは乾いた布で乾拭きし本体は固く絞った柔らかい布で拭いた後乾いた布で丁寧に水分をさき取ってください。
ごみ箱を移動する時は引きずらないで、必ず持ち上げて移動させてください。
屋外での使用は出来ません。
ペットがセンサーやボタン/パネルに触れないようにご注意ください。

電池交換の注意事項

電池交換は必ず大人が行ってください。
正しい規格・サイズの電池をご使用ください。
電池交換時には、一度に全ての電池交換をしないでください。新旧混せでのご使用や、規格の違った電池を混ぜてのご使用はおやめください。
規格の違った電池を使用すると火災や爆発の恐れがあり大変危険です。
電池を入れる際は電池本体の端子および電池ケース内の接点が接触するようにしてください。
電池を入れる向きが正しいか必ず確認してください。
長時間この商品を使用しない場合は電池を取り外してください。
古くなった電池は取り外してください。
環境保護のため使用済みの電池はお住いの市区町村のルールに沿って捨ててください。

※商品の改良や設計変更により、商品と本取扱説明書の内容に若干相違する部分が発生することがあります。予めご了承ください。

JAPAN 株式会社 保証書

この度はEKO商品をご購入いただき誠にありがとうございます。
本保証書は以下記載内容により無料修理を行うことをお約束するものです。
再発行いたしませんので、お買上げ時のレシートと共に大切に保管してください。

品番	
品名	
保証期間	お買上げ日より1年間
※お買上げ日	年 月 日
※住所・店名	
販売店	
電話	()

レシート貼付位置

〈販売店様へ〉

本保証書はお客様へのアフターサービスの実施と責任を明確にするものです。
販売時に所定事項をご記入の上、お客様にお渡しください。

※印刷にご記入の無い場合、無効となる場合がございますので必ずご記入ください。

無料修理規定

- 保証書または取扱説明書の注意書きに従い、正常なご使用方法で保証期間内に故障した場合に、無料修理をさせていただきます。
 - 保証期間内でも以下の場合は有料修理となります。
 - (1) 使用上の誤った操作、不当な改造などによる故障および損傷
 - (2) 落下、転倒などによる故障および損傷
 - (3) 火災、地震、水害、落雷などの天災事変、公害などによる故障および損傷
 - (4) 屋外で使用した場合の故障および損傷
 - (5) 過酷な条件のもとで使用された故障および損傷
 - (6) 消耗品
 - (7) 本保証書のご提示がない場合
- 梱包箱、ラベルなどに英語で複数年保証の記載があっても、日本国内での保証は1年となります。
本保証はEKO商品を日本国内でご購入・ご使用される場合にのみ有効です。

A ご注意 故障や破損の原因となりますのでご注意ください。

- ゴミ箱の上に腰かけないでください。
- 開いているフタを無理やり閉めないでください。
- 落としたり強い衝撃を与えないでください。
- 容量以上にゴミを入れしないでください。
- 火のそばに置かないでください。
- 湿った場所での使用はご遠慮ください。

EKO JAPAN 株式会社

〒141-0031 東京都品川区西五反田8-12-10杉山ビル
TEL 0120-261-897
営業時間 9:00 - 17:00 / 13:00 - 17:00 (土・日・お祭日を除く)
ホームページ <http://www.eko-japan.co.jp>