

## トラブルシューティング

- 1) ライトが点灯しない  
電池が正しく取り付けられているか確認してください。  
電池切れの場合は電池を新しいものと交換してください。
- 2) センサーが反応しない  
手でフタが閉じられた可能性があります。  
CLOSE を押してモードをリセットしてください。

## 安全のための重要なお知らせ

- この商品はご家庭内および商業施設での使用を目的として設計されています。その他の目的でのご使用はご遠慮ください。保証が適用されず、危険な場合もあります。
- この商品は玩具ではありません。小さなお子様がお遊ばないようにご注意ください。
- 小さなお子様を使用する場合は、保護者の監視下でご使用ください。
- この商品はフタの中に電子部品が入っています。そのためお手入れの際は商品を水につけたり洗剤を使用しないでください。フタは乾いた布で乾拭きし、本体はかたく絞った柔らかい布で拭いたあと乾いた布で丁寧に水分を拭き取ってください。
- ごみ箱を移動する時は引きずらないで、必ず持ち上げて移動させてください。

## 電池交換の注意事項

- 1) 電池交換は必ず大人が行ってください。
- 2) 正しい規格・サイズの電池をご使用ください。
- 3) 電池交換時には、一度に全ての電池を交換してください。新旧混ぜてのご使用や、規格の違う電池を混ぜての使用はおやめください。
- 4) 規格の違う電池を使用すると火災や爆発の恐れがあり大変危険ですでおやめください。
- 5) 電池を入れる際は電池本体の端子および電池ケース内の接点をきれいに掃除してください。
- 6) 電池を入れる向きが正しいか必ず確認してください。
- 7) 長期間この商品を使用しない場合は電池を取り外してください。
- 8) 古くなった電池は取り外してください。
- 9) 環境保護のため、使用済みの電池はお住まいの市区町村のルールに従って捨ててください。

\* 商品の改良や設計変更により、商品と本取扱説明書の内容に若干相違する部分が発生することがあります。予めご了承ください。

# EK9277 センサービン取扱説明書

30 L/45 L

V2.1



## 部品リスト

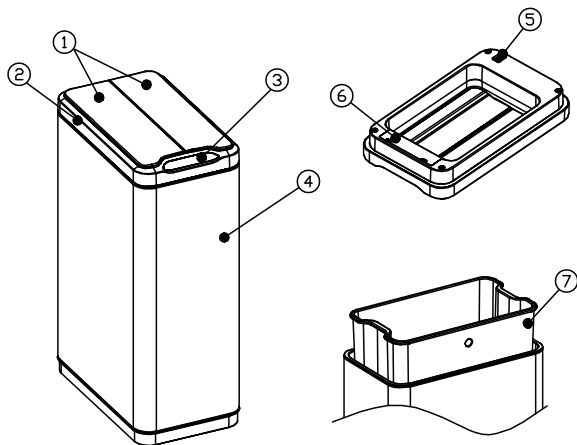

1. フラップ
2. ふた
3. ボタンパネル
4. 本体
5. スイッチボタン
6. バッテリーカバー
7. インナーボックス

## バッテリーの取付

- 1) 電池ボックスを開いて古いバッテリーを取り出してください。(交換の場合)

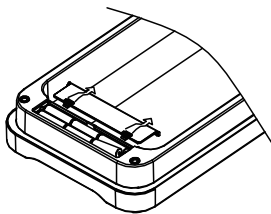

- 2) バッテリーを入れてください。この時電極を間違わないようにご注意ください。電池は**アルカリ電池**をご使用ください。マンガン電池では作動しません。

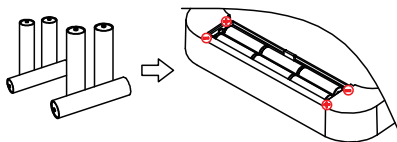

- 3) バッテリーカバーを閉じてください。クリップがしっかりとかみ合っているかご確認ください。

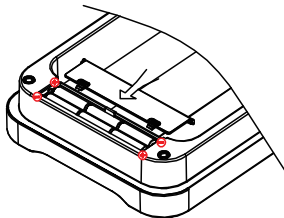

- 4) 電源スイッチをONにしてください。

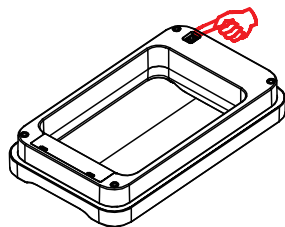

## 機能

### センサーの感知範囲：

パネルの上方20cm(±5cm)まで届く赤外線ビームを手ではね返してください。パネル上の受光器にビームが届きふたが開きます。

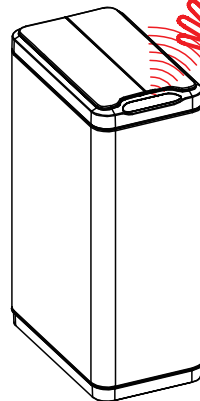

### モード：

**スタンバイモード**- ふたは閉じたままでゴミ箱は開くの命令信号を待っています。赤いLEDがこのモードでは点滅します。

**センサーモード**- センサーの受光器に赤外線ビームが入るとふたは開きます。信号を受け続けている限り蓋は空いたままになります。信号がなくなると5秒後に蓋は閉じます。

**マニュアルモード**- センサーを使わないでOPENボタンを押してふたを開くことができます。この場合蓋はCLOSEボタンが押されるまで開いたままになります。この時真ん中の赤いLEDが点滅します。

## LEDの表示

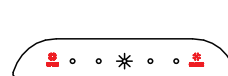

真ん中のLEDは待機モードかマニュアルモードを示しています。

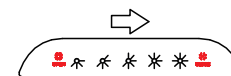

センサーが作動した時LEDは左から右に向かって点灯します。

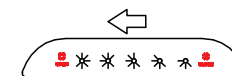

閉じるときは右から左にLEDが消灯します。

## ゴミ袋の取付

- 1) ゴミ袋を上部に巻き付けてください。ハンドルがある場合はハンドルは中に入れておくようにしてください。

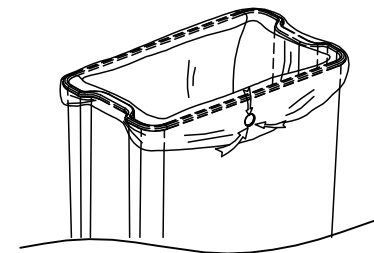

- 2) 余ったゴミ袋をバッグフィクサーの穴に通して強く引っ張ってください。この際外から内側に向けて引っ張ってください。