

取り扱い説明書

ファントムプロセンサービン

EK9577/EK9577R/EK9577RO

ファントムプロセンサービンを選んでいただきありがとうございます。
ご使用になる前にこの取扱説明書をよく読んでいただけますよう
御願い致します。
イラストは現物と異なることがありますのでご了承ください。

部品名称

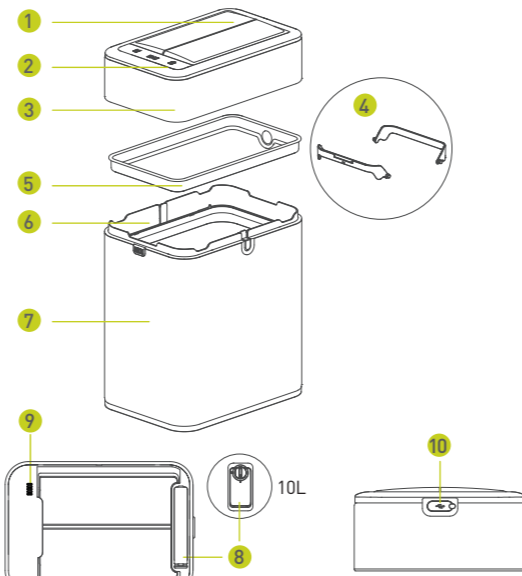

フタの裏側(16L, 18L, 20L, 35L, 40L, 50L)

- ① フラップ
- ② センサーパネル
- ③ ふたユニット
- ④ インナーライナー (16L)
- ⑤ ライナーリング (10L, 18L, 20L, 35L, 40L, 50L)
- ⑥ インナーライナー (18L, 35L, 50L)
- ⑦ 本体
- ⑧ バッテリーボックス
- ⑨ オゾン発生器 [EK9577RO-16Lのみ]
- ⑩ タイプC 充電ポート

電源の供給

- EK9577: アルカリ電池バージョン**
ふたユニットを裏返しにしてください。
電池カバーを回してロックを解除し、バッテリーボックス内側の指示に従って単三アルカリ電池2本を挿入してください。(電池は付属していません。)
*単三アルカリ電池2本が必要です。充電式の電池はご使用になれません。
有名メーカーの電池をご使用ください。安価な電池では作動しないことがあります。

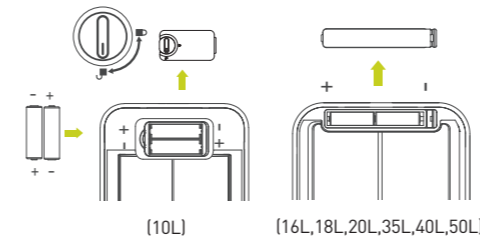

- EK9577R / EK9577RO: 充電式バージョン**
充電時は、ケーブルをふたユニット側面のタイプC充電ポートに接続し、ケーブルのもう一方の端をUSBプラグ付き電源コンセント/アダプターに接続してください。

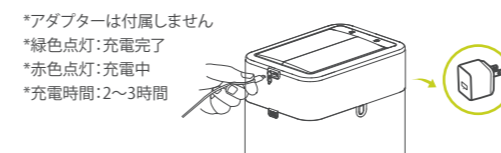

*アダプターは付属しません
*緑色点灯: 充電完了
*赤色点灯: 充電中
*充電時間: 2~3時間

電源のON/OFF

- 電源の入れ方。**
“”ボタンを3秒間押ししてください。

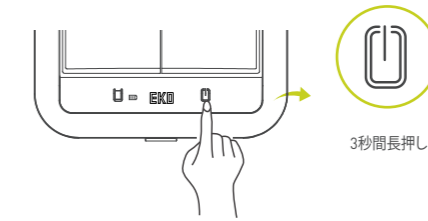

- センサーパネルが点灯して電源が入ります。
本体がスタンバイモードに入るとLEDライトが6秒ごとに点滅します。



- 電源の切り方。**
“”を3秒間長押ししてください。

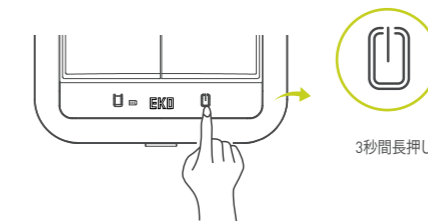

ご使用方法

- センサーモードでのご使用方法。
センサーを使ての開閉。



センサーパネルの上方0-25cm(±5cm)に手が物をかざしてください。
全てのLEDが点灯してフタが開きます。



LEDがカウントダウンして5秒後にフタが自動的に閉じます。

フタを開けたままにする方法。
センサーの範囲に手が物をかざし続けてください。フタは開いたままになります。またはタッチボタンをご使用になりフタを開けるとフタは開いたままになります。この時はタッチボタンをご使用になりフタを閉じる必要があります。

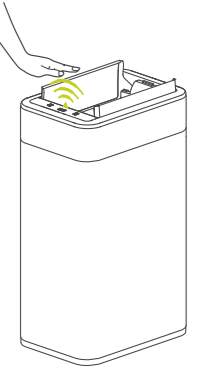

- マニュアルモードでの開閉の仕方。
*“”タッチボタンをご使用になりフタを開けると、“”タッチボタンを押してフタを閉じてください。
*“”タッチボタンを押すとフタは開いたままになります。
*“”タッチボタンを押してフタを閉じてください。
*手を使って無理にフタを開閉しないでください。機械が壊れる恐れがあります。
*フタは開いたまままで全く操作されないと20分後に自動で閉じます。

オゾン殺菌作動

- 作動方法: 図の通りスイッチを5秒間押ししてください。ふたが開閉します。
O₃ ライトが点灯し殺菌動作が開始されたことをしました。

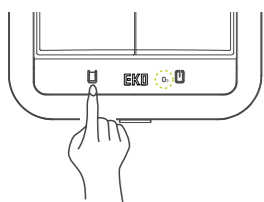

- オゾン殺菌が動作している間はふたは開閉しません。ふたを開けるとオゾン殺菌は止まります。

- 作動を終了させる方法: 図の通りボタンを5秒間押しします。
O₃ ボタンが消灯しふたの開閉が再開します。

- 持続時間: 1分間のサイクルが自動的に完了します。
O₃ ライトが消灯します。

この機能は就寝前に行うことをお勧めします。

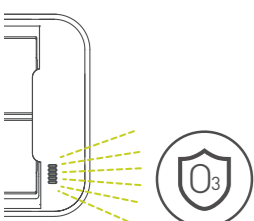

ごみ袋の交換の仕方。

ごみの種類によってごみ袋をご使用になるかどうかで判断ください。

- フタを外してごみ袋のひもをしっかりと閉めてください。その後ごみ袋を引き出してください。(EKO専用ごみ袋を使用した場合。)

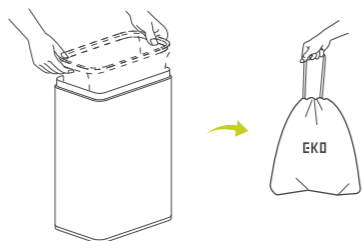

- ごみ袋の端をライナーリングの上から折り返してください。その後にインナーボックスにごみ袋を入れてください。

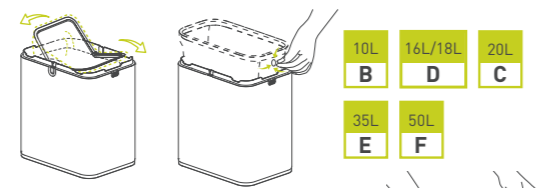

ライナーリング (16L) ライナーリング (10L, 18L, 20L, 35L, 40L, 50L)

- フタをセットしてください。

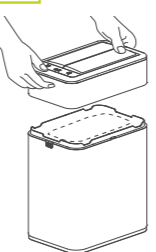

トラブルシューティング

LED が点灯しない
電池が正しく取り付けられているか確認してください。電池切れの場合は電池を新しいものと交換してください。
センサーが反応しない
手でフタが閉じられた可能性があります。“”を押してモードをリセットしてください。

安全のための重要なお知らせ

この商品をご家庭内および商業施設での使用を目的として設計させています。その他の目的でのご使用はご遠慮ください。保証が適用されず、危険な場合があります。この商品は玩具ではありません。小さなお子様が遊ばないようご注意ください。小さなお子様が使用する場合は、保護者の監視下でご使用ください。この商品はフタの中に電子部品が入っています。そのためお手入れの際は商品を水につけたり洗剤を使用しないでください。ふたは乾いた布で乾拭きし本体は固く絞った柔らかい布で拭いた後乾いた布で丁寧に水分をふき取ってください。ごみ箱を移動する時は引きずらないで、必ず持ち上げて移動させてください。屋外での使用は出来ません。ペットがセンサーやボタンパネルに触れないようご注意ください。

電池交換の注意事項

電池交換は必ず大人が行ってください。正しい規格・サイズの電池をご使用ください。電池交換時には、一度に全ての電池交換をしてください。新旧混ぜてのご使用や、規格の違う電池を混ぜてのご使用はおやめください。規格の違った電池を使用すると火災や爆発の恐れがあり大変危険です。電池を入れる際は電池本体の端子および電池ケース内の接点が接触するようにしてください。電池を入れる向きが正しいか必ず確認してください。長時間この商品を使用しない場合は電池を取り外してください。古くなった電池は取り外してください。環境保護のため使用済みの電池はお住いの市区町村のルールに沿って捨ててください。

*商品の改良や設計変更により、商品と本取扱説明書の内容に若干相違する部分が発生することがあります。予めご了承ください。

EKO JAPAN 株式会社 保証書

この度はEKO 商品をご購入いただき誠にありがとうございます。
保証書は以下記載内容により無料修理を行うこととお約束するものです。発行いたしますもの、本保証書のシリアル番号と必ず一致を管理してください。

品名	
保証期間	お買上げ日より1年間
※お買上げ日	年 月 日
※住所・店名	
販売店	電話 ()

レシート貼付位置

《販売店様へ》

本保証書はお客様へのアフターサービスの実施と責任を明確にするものです。販売時に所定事項をご記入の上、お客様にお渡しください。
※印欄にご記入の無い場合、無効となる場合がございますので必ずご記入ください。

無料修理規定

- 保証書または取扱説明書の注意書きに従い正常なご使用方法で保証期間内に故障した場合に、無料修理をさせていただきます。
- 保証期間内でも以下の場合には有料修理となります。
 - (1)使用上の誤った操作、不当な改造などによる故障および損傷
 - (2)落下、転倒などによる故障および損傷
 - (3)火災、地震、水害、落雷などの天災事変、公害などによる故障および損傷
 - (4)屋外で使用した場合の故障および損傷
 - (5)過酷な条件のもとで使用され生じた故障および損傷
 - (6)消耗品
 - (7)本保証書のご提示がない場合
- 梱包箱、ラベルなどに英語で複数年保証の記載があっても、日本国内での保証は1年となります。
- 本保証はEKO 商品を日本国内でご購入・ご使用される場合にのみ有効です。

⚠️ ご注意 故障や破損の原因となりますのでご注意ください。

- ゴミ箱の上に腰かけないでください。
- 開いているフタを無理やり閉めないでください。
- 落としたり強い衝撃を与えないでください。
- 容量以上にゴミを入れないでください。
- 火のそばに置かないでください。
- 湿った場所での使用はご遠慮ください。